



Manual Servis Dell™ Studio XPS™ 1340

[Sebelum Anda Mulai](#)
[Penutup Bawah](#)
[Baterai Sel Berbentuk Koin](#)
[Hard Drive](#)
[Memori](#)
[Penutup Belakang](#)
[Pendingin Prosesor](#)
[Prosesor](#)
[Mini-Card Nirkabel](#)
[Palm Rest](#)

[Keyboard](#)
[Unit Display](#)
[Drive Optis](#)
[Papan Lampu Status](#)
[Board Sistem](#)
[Konektor eSATA](#)
[Konektor Adaptor AC](#)
[Unit Pengait Baterai](#)
[Menjalankan Flashing BIOS](#)

Catatan, Pemberitahuan, dan Perhatian

-  **CATATAN:** CATATAN menunjukkan informasi penting yang membantu Anda mengoptimalkan penggunaan komputer Anda.
-  **PEMBERITAHUAN:** PEMBERITAHUAN menunjukkan kerusakan potensial pada perangkat keras atau kehilangan data yang mungkin terjadi dan memberitahukan Anda cara menghindari masalah tersebut.
-  **PERHATIAN:** PERHATIAN menunjukkan potensi terjadinya kerusakan properti, cedera pada seseorang, atau kematian.

Informasi dalam dokumen ini dapat diubah tanpa pemberitahuan sebelumnya.
© 2008 Dell Inc. Hak cipta dilindungi undang-undang.

Dilarang keras memperbanyak material ini dalam cara apa pun tanpa izin tertulis Dell Inc.

Merek dagang yang digunakan dalam teks ini: *Dell*, logo *XPS*, dan *DELL* merupakan merek dagang Dell Inc.; *Bluetooth* merupakan merek dagang terdaftar yang dimiliki oleh Bluetooth SIG, Inc. dan digunakan oleh Dell dengan lisensi. *Microsoft*, *Windows*, *Windows Vista*, dan *logo tombol start Windows Vista* merupakan merek dagang atau merek dagang terdaftar dari Microsoft Corporation di Amerika Serikat dan/atau negara lain.

Merek dagang lain dan nama dagang yang mungkin digunakan dalam dokumen ini mengacu ke entitas yang mengaku memiliki merek dan nama produk mereka. Dell Inc. tidak mengklaim kepemilikan dari merek dagang dan nama dagang selain miliknya sendiri.

Model PP17S

Desember 2008 Rev. A00

[Kembali ke Halaman Isi](#)

Penutup Bawah

Manual Servis Dell™ Studio XPS™ 1340

- [Melepaskan Penutup Bawah](#)
- [Memasang Kembali Penutup Bawah](#)

- ⚠ **PERHATIAN:** Sebelum mengerjakan bagian dalam komputer, bacalah informasi keselamatan yang dikirimkan bersama komputer Anda. Untuk informasi praktik keselamatan terbaik tambahan, kunjungi Laman utama Pemenuhan Peraturan pada www.dell.com/regulatory_compliance.
- ⚠ **PERHATIAN:** Sebelum menjalankan prosedur ini, matikan komputer, lepaskan adaptor AC dari outlet listrik dan komputer, lepaskan modem dari konektor dinding dan komputer, dan lepaskan semua kabel eksternal lainnya dari komputer.
- ⚡ **PEMBERI TAHUAN:** Untuk menghindari terkena sengatan listrik, gunakan gelang antistatis atau pegang permukaan logam yang tidak dicat (seperti konektor pada bagian belakang komputer) secara berkala.
- ⚡ **PEMBERI TAHUAN:** Hanya teknisi servis yang berkualifikasi yang boleh mengerjakan reparasi pada komputer Anda. Kerusakan yang terjadi akibat pekerjaan servis yang tidak diotorisasi oleh Dell™ tidak akan ditanggung oleh garansi Anda.
- ⚡ **PEMBERI TAHUAN:** Untuk mencegah kerusakan pada board sistem, lepaskan baterai utama (lihat [Sebelum Mengerjakan Bagian Dalam Komputer](#)) sebelum mengerjakan bagian dalam komputer.

Melepaskan Penutup Bawah

1. Pastikan komputer telah dimatikan.
2. Lepaskan baterai (lihat [Sebelum Mengerjakan Bagian Dalam Komputer](#)).
3. Kendurkan kesepuluh baut pada penutup bawah dan angkat penutup dari komputer.

- ⚠ **PERHATIAN:** Jangan sentuh pendingin prosesor. Komponen prosesor harus dilepaskan hanya oleh staf pendukung terlatih.

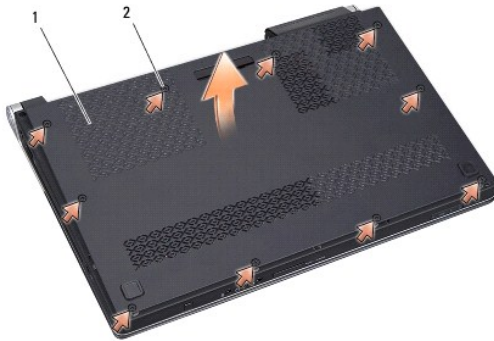

1	penutup bawah	2	baut mati (10)
---	---------------	---	----------------

Memasang Kembali Penutup Bawah

1. Pasang kembali penutup bawah.
2. Kencangkan kesepuluh baut mati pada penutup bawah.
3. Dorong baterai ke dalam tempatnya hingga terdengar terkunci pada posisinya.

[Kembali ke Halaman Isi](#)

[Kembali ke Halaman Isi](#)

Unit Pengait Baterai

Manual Servis Dell™ Studio XPS™ 1340

- [Melepaskan Unit Pengait Baterai](#)
- [Memasang Kembali Unit Pengait Baterai](#)

- ⚠ **PERHATIAN:** Sebelum mengerjakan bagian dalam komputer, bacalah informasi keselamatan yang dikirimkan bersama komputer Anda. Untuk informasi praktik keselamatan terbaik tambahan, kunjungi Laman utama Pemenuhan Peraturan pada www.dell.com/regulatory_compliance.
- ⚡ **PEMBERI TAHUAN:** Untuk menghindari terkena sengatan listrik, gunakan gelang antistatis atau pegang permukaan logam yang tidak dicat (seperti konektor pada bagian belakang komputer) secara berkala.
- ⚡ **PEMBERI TAHUAN:** Hanya teknisi servis yang berkualifikasi yang boleh mengerjakan reparasi pada komputer Anda. Kerusakan yang terjadi akibat pekerjaan servis yang tidak diotorisasi oleh Dell™ tidak akan ditanggung oleh garansi Anda.
- ⚡ **PEMBERI TAHUAN:** Untuk mencegah kerusakan pada board sistem, lepaskan baterai utama (lihat [Sebelum Mengerjakan Bagian Dalam Komputer](#)) sebelum mengerjakan bagian dalam komputer.

Melepaskan Unit Pengait Baterai

1. Ikuti instruksi di bagian [Sebelum Mengerjakan Bagian Dalam Komputer](#).
2. Lepaskan board sistem (lihat [Melepaskan Unit Board Sistem](#)).
3. Lepaskan perekat mylar di kedua ujung unit pengait baterai.

📌 **CATATAN:** Perekat mylar bersifat sensitif. Lepaskan perekat dengan hati-hati. Anda mungkin harus menggunakan ulang perekat tersebut saat memasang kembali unit pengait baterai.

4. Tekan klip kait pelepas baterai untuk melepaskan kait pelepas baterai.
5. Lepaskan pegas kait dari pengait yang menahan pegas di posisinya.
6. Angkat unit pengait baterai dari dasar komputer.

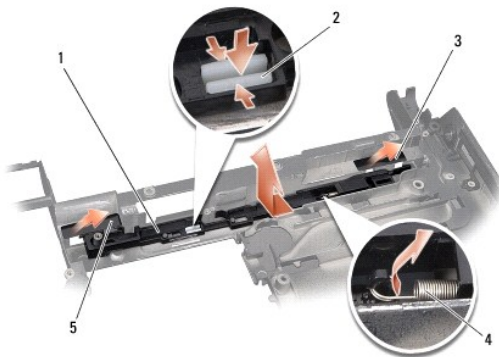

1	unit pengait baterai	2	klip kait pelepas baterai
3	perekat mylar kanan	4	pegas
5	perekat mylar kiri		

Memasang Kembali Unit Pengait Baterai

1. Pasang unit pengait baterai di jalur di dasar komputer.

2. Tekan klip kait pelepas baterai ke dalam dasar komputer.
3. Menggunakan obeng kecil, pasang pegas di atas pengait pada dasar komputer.
4. Pasang kembali perekat mylar.

Pastikan bahwa kait yang baru dipasang bergerak dengan lancar dan tanpa hambatan saat ditekan dan dilepaskan.

5. Ikuti instruksi pada [Memasang Kembali Board Sistem](#).

 **PEMBERITAHUAN:** Sebelum menyalakan komputer, pasang kembali semua baut dan pastikan tidak ada baut yang tertinggal di dalam komputer. Baut yang tertinggal di dalam komputer dapat menyebabkan kerusakan pada komputer.

[Kembali ke Halaman Isi](#)

[Kembali ke Halaman Isi](#)

Sebelum Anda Mulai

Manual Servis Dell™ Studio XPS™ 1340

- [Peralatan yang Direkomendasikan](#)
- [Mematikan Komputer Anda](#)
- [Sebelum Mengerjakan Bagian Dalam Komputer](#)

Dokumen ini menyediakan prosedur untuk melepaskan dan memasang komponen dalam komputer Anda. Kecuali jika disebutkan lain, setiap prosedur mengasumsikan bahwa kondisi berikut dilakukan:

1. Anda telah menjalankan tahapan di bagian [Mematikan Komputer Anda](#) dan [Sebelum Mengerjakan Bagian Dalam Komputer](#).
1. Anda telah membaca informasi keselamatan yang dikirimkan bersama komputer Anda.
1. Sebuah komponen dapat diganti atau—jika dibeli secara terpisah—dipasang dengan menjalankan prosedur pelepasan dengan urutan terbalik.



Peralatan yang Direkomendasikan

Prosedur dalam dokumen ini mungkin memerlukan peralatan berikut:

1. Obeng Philips
1. Alat pencabut prosesor
1. Obeng pipih kecil
1. Obeng torx ukuran T5
1. CD upgrade BIOS

Mematikan Komputer Anda

- **PEMBERITAHUAN:** Untuk mencegah hilangnya data, simpan dan tutup semua file dan tutup semua program yang terbuka sebelum Anda mematikan komputer.

1. Simpan dan tutup semua file yang terbuka, dan tutup semua program yang terbuka.
2. Pada Microsoft® Windows Vista®, klik **Start** , klik tanda panah , dan kemudian klik **Shut Down**.
Komputer akan dimatikan setelah proses penonaktifan sistem pengoperasian selesai.
3. Pastikan komputer dan semua perangkat yang terpasang telah dimatikan. Jika komputer dan perangkat yang terpasang tidak dapat dimatikan secara otomatis saat Anda menonaktifkan sistem pengoperasian Anda, tekan dan tahan tombol daya selama minimal selama 8 hingga 10 detik hingga komputer dinonaktifkan.

Sebelum Mengerjakan Bagian Dalam Komputer

Gunakan panduan keselamatan berikut untuk membantu melindungi komputer Anda dari kerusakan potensial dan untuk memastikan keselamatan diri Anda.

- **PERHATIAN:** Sebelum mengerjakan bagian dalam komputer, bacalah informasi keselamatan yang dikirimkan bersama komputer Anda. Untuk informasi praktik keselamatan terbaik tambahan, kunjungi Laman utama Pemenuhan Peraturan pada www.dell.com/regulatory_compliance.
 - **PEMBERITAHUAN:** Tangani semua komponen dan kartu dengan hati-hati. Jangan sentuh komponen atau bagian kontak pada kartu. Pegang kartu pada bagian tepinya. Pegang komponen seperti prosesor pada bagian tepinya, bukan pada pin-pinnya.
 - **PEMBERITAHUAN:** Hanya teknisi servis yang berkualifikasi yang boleh mengerjakan reparasi pada komputer Anda. Kerusakan yang terjadi akibat pekerjaan servis yang tidak diotorisasi oleh Dell tidak akan ditanggung oleh garansi Anda.
 - **PEMBERITAHUAN:** Saat Anda melepaskan kabel, tarik pada konektor kabel atau pada tab penariknya, jangan tarik langsung pada kabel. Beberapa kabel memiliki konektor dengan tab pengunci; jika Anda melepaskan kabel seperti ini, tekan bagian tab pengunci sebelum Anda melepaskan kabel. Saat Anda memisahkan konektor, pastikan konektor selalu berada dalam posisi lurus untuk mencegah pin konektor menjadi bengkok. Selain itu, sebelum Anda menyambungkan kabel, pastikan kedua konektor telah diarahkan dan diluruskan dengan benar.
 - **PEMBERITAHUAN:** Untuk mencegah kerusakan komputer, jalankan tahapan berikut sebelum Anda mulai mengerjakan bagian dalam komputer.
1. Pastikan permukaan tempat Anda bekerja datar dan bersih agar penutup komputer tidak tergores.

2. Matikan komputer (lihat [Mematikan Komputer Anda](#)).

➔ **PEMBERI TAHUAN:** Untuk melepaskan kabel jaringan, lepaskan kabel dari komputer terlebih dahulu, kemudian lepaskan kabel dari perangkat jaringan.

3. Lepaskan semua kabel telepon atau jaringan dari komputer.

4. Tekan dan keluarkan semua kartu yang terpasang dari slot ExpressCard dan Pembaca Kartu Memori 8-in-1.

5. Lepaskan koneksi komputer Anda dan semua perangkat yang terpasang dari outlet listrik.

➔ **PEMBERI TAHUAN:** Untuk mencegah kerusakan pada board sistem, Anda harus melepaskan baterai dari tempat baterai sebelum Anda menservis komputer.

➔ **PEMBERI TAHUAN:** Untuk mencegah kerusakan komputer, gunakan hanya baterai yang didesain khusus untuk komputer Dell ini. Jangan gunakan baterai yang didesain untuk komputer Dell lainnya.

6. Balikkan komputer.

7. Geser kait pelepas baterai ke samping.

8. Geser baterai keluar dari tempat baterai.

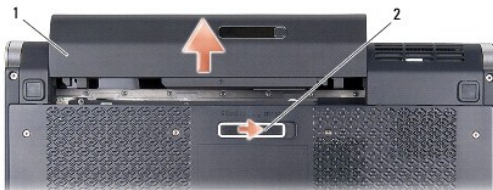

1	baterai	2	kait pelepas baterai
---	---------	---	----------------------

9. Tekan tombol daya untuk menghubungkan board sistem ke ground.

[Kembali ke Halaman Isi](#)

[Kembali ke Halaman Isi](#)

Menjalankan Flashing BIOS

Manual Servis Dell™ Studio XPS™ 1340

- [Menjalankan Flashing BIOS dari CD](#)
- [Menjalankan Flashing BIOS dari Hard Drive](#)

Jika CD upgrade BIOS disediakan dengan board sistem baru, jalankan flashing BIOS dari CD. Jika Anda tidak memiliki CD upgrade BIOS, jalankan flashing BIOS dari hard drive.

Menjalankan Flashing BIOS dari CD

1. Pastikan adaptor AC tersambung dengan baik dan baterai utama terpasang dengan benar.

 **CATATAN:** Jika Anda menggunakan CD upgrade BIOS untuk menjalankan flashing BIOS, atur komputer untuk menjalankan booting dari CD sebelum memasukkan CD.

2. Masukkan CD upgrade BIOS dan nyalakan ulang komputer.
Ikuti instruksi yang muncul pada layar. Komputer akan melanjutkan booting dan mengupdate BIOS baru. Saat update flash selesai, komputer akan melakukan reboot secara otomatis.
 3. Tekan <F2> saat POST untuk memasukkan program pengaturan sistem.
 4. Pilih **Exit menu**.
 5. Pilih **Load Setup Defaults** untuk mereset default komputer.
 6. Lepaskan CD upgrade BIOS dari drive.
 7. Pilih **Exit Saving Changes** untuk menyimpan perubahan konfigurasi.
 8. Upgrade BIOS selesai dan komputer akan menyala ulang secara otomatis.
-

Menjalankan Flashing BIOS dari Hard Drive

1. Pastikan adaptor AC tersambung dengan baik, baterai utama terpasang dengan benar, dan kabel jaringan telah disambungkan.
 2. Nyalakan komputer.
 3. Temukan file update BIOS terbaru untuk komputer Anda pada support.dell.com.
 4. Klik **Download Now** untuk mendownload file.
 5. Jika jendela **Export Compliance Disclaimer** muncul, klik **Yes, I Accept this Agreement**.
Jendela **File Download** akan muncul.
 6. Klik **Save this program to disk** dan kemudian klik **OK**.
Jendela **Save In** akan muncul.
 7. Klik tanda panah bawah untuk menampilkan menu **Save In**, pilih **Desktop**, dan kemudian klik **Save**.
File akan didownload ke desktop Anda.
 8. Klik **Close** jika jendela **Download Complete** muncul.
Ikon file muncul pada desktop Anda dan berjudul sama dengan file update BIOS yang didownload.
 9. Klik dua kali ikon file pada desktop dan ikuti instruksi pada layar.
-

[Kembali ke Halaman Isi](#)

[Kembali ke Halaman Isi](#)

Baterai Sel Berbentuk Koin

Manual Servis Dell™ Studio XPS™ 1340

- [Melepaskan Baterai Sel Berbentuk Koin](#)
- [Memasang Kembali Baterai Sel Berbentuk Koin](#)

- ⚠ **PERHATIAN:** Sebelum mengerjakan bagian dalam komputer, bacalah informasi keselamatan yang dikirimkan bersama komputer Anda. Untuk informasi praktik keselamatan terbaik tambahan, kunjungi Laman utama Pemenuhan Peraturan pada www.dell.com/regulatory_compliance.
- ➡ **PEMBERI TAHUAN:** Untuk menghindari terkena sengatan listrik, gunakan gelang antistatis atau pegang permukaan logam yang tidak dicat (seperti konektor pada bagian belakang komputer) secara berkala.
- ➡ **PEMBERI TAHUAN:** Hanya teknisi servis yang berkualifikasi yang boleh mengerjakan reparasi pada komputer Anda. Kerusakan yang terjadi akibat pekerjaan servis yang tidak diotorisasi oleh Dell™ tidak akan ditanggung oleh garansi Anda.
- ➡ **PEMBERI TAHUAN:** Untuk mencegah kerusakan pada board sistem, lepaskan baterai utama (lihat [Sebelum Mengerjakan Bagian Dalam Komputer](#)) sebelum mengerjakan bagian dalam komputer.

Melepaskan Baterai Sel Berbentuk Koin

1. Ikuti instruksi di bagian [Sebelum Anda Mulai](#).
2. Lepaskan penutup bawah (lihat [Melepaskan Penutup Bawah](#)).
3. Lepaskan kabel baterai sel berbentuk koin dari konektor board sistem.
4. Angkat baterai sel berbentuk koin dari dasar komputer.



1	konektor kabel baterai sel berbentuk koin	2	baterai sel berbentuk koin
---	---	---	----------------------------

Memasang Kembali Baterai Sel Berbentuk Koin

1. Pasang kembali baterai sel berbentuk koin.
2. Sambungkan kabel baterai sel berbentuk koin ke konektor board sistem.
3. Pasang kembali penutup bawah (lihat [Memasang Kembali Penutup Bawah](#)).
4. Dorong baterai ke dalam tempatnya hingga terdengar terkunci pada posisinya.

[Kembali ke Halaman Isi](#)

[Kembali ke Halaman Isi](#)

Prosesor

Manual Servis Dell™ Studio XPS™ 1340

- [Melepaskan Prosesor](#)
- [Memasang Prosesor](#)

- ⚠ PERHATIAN:** Sebelum mengerjakan bagian dalam komputer, bacalah informasi keselamatan yang dikirimkan bersama komputer Anda. Untuk informasi praktik keselamatan terbaik tambahan, kunjungi Laman utama Pemenuhan Peraturan pada www.dell.com/regulatory_compliance.
- ➡ **PEMBERI TAHUAN:** Untuk menghindari terkena sengatan listrik, gunakan gelang antistatis atau pegang permukaan logam yang tidak dicat (seperti konektor pada bagian belakang komputer) secara berkala.
- ➡ **PEMBERI TAHUAN:** Untuk mencegah kontak intermiten antara baut cam soket ZIF dan prosesor saat melepaskan atau memasang kembali prosesor, berikan sedikit tekanan ke bagian tengah prosesor saat memutar baut cam.
- ➡ **PEMBERI TAHUAN:** Untuk mencegah kerusakan pada prosesor, pegang obeng pada posisi tegak lurus terhadap prosesor saat memutar baut cam.
- ➡ **PEMBERI TAHUAN:** Hanya teknisi servis yang berkualifikasi yang boleh mengerjakan reparasi pada komputer Anda. Kerusakan yang terjadi akibat pekerjaan servis yang tidak diotorisasi oleh Dell™ tidak akan ditanggung oleh garansi Anda.
- ➡ **PEMBERI TAHUAN:** Untuk mencegah kerusakan pada board sistem, lepaskan baterai utama (lihat [Sebelum Mengerjakan Bagian Dalam Komputer](#)) sebelum mengerjakan bagian dalam komputer.

Melepaskan Prosesor

1. Ikuti instruksi di bagian [Sebelum Anda Mulai](#).
2. Lepaskan penutup bawah (lihat [Melepaskan Penutup Bawah](#)).
3. Lepaskan penutup belakang (lihat [Melepaskan Penutup Belakang](#)).
4. Lepaskan pendingin prosesor sentral (lihat [Melepaskan Pendingin Prosesor Sentral](#)).

- ➡ **PEMBERI TAHUAN:** Saat melepaskan prosesor, tarik prosesor lurus ke atas. Hati-hati, jangan sampai menekuk pin pada prosesor.

5. Untuk mengendurkan soket ZIF, gunakan obeng pipih kecil dan putar baut cam soket ZIF berlawanan dengan arah jarum jam hingga mencapai batas cam.

Baut cam soket-ZIF menahan prosesor ke board sistem. Perhatikan tanda panah pada baut cam soket-ZIF.

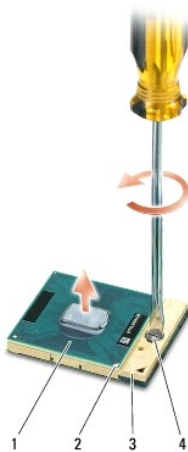

1	prosesor	2	sudut pin-1 prosesor	3	soket ZIF
---	----------	---	----------------------	---	-----------

4 | baut cam soket ZIF | | | |

6. Gunakan alat pencabut prosesor untuk melepaskan prosesor.

Memasang Prosesor

- ➡ **PEMBERITAHUAN:** Pastikan bahwa pengunci cam berada pada posisi terbuka sepenuhnya sebelum menempatkan prosesor. Menempatkan prosesor dengan benar pada soket ZIF tidak memerlukan tenaga yang kuat.
 - ➡ **PEMBERITAHUAN:** Prosesor yang tidak ditempatkan dengan benar dapat menyebabkan koneksi terputus-putus atau kerusakan permanen pada prosesor dan soket ZIF.
1. Luruskan sudut pin-1 prosesor sehingga mengarah ke segitiga soket ZIF, dan masukkan prosesor ke dalam soket ZIF.

Saat prosesor telah berada di posisi yang benar, keempat sudut akan selaras pada ketinggian yang sama. Jika satu atau beberapa sudut prosesor lebih tinggi dari sudut lainnya, berarti prosesor belum berada di posisi yang benar.
 - ➡ **PEMBERITAHUAN:** Untuk mencegah kontak intermiten antara baut cam soket ZIF dan prosesor saat melepaskan atau memasang kembali prosesor, berikan sedikit tekanan ke bagian tengah prosesor saat memutar baut cam.
 2. Kencangkan soket ZIF dengan memutar baut cam searah jarum jam untuk menahan prosesor ke board sistem.
 3. Lepaskan bagian belakang panel pendingin termal baru pada kit dan tempelkan panel ke bagian pendingin prosesor yang menutupi unit prosesor sentral dan unit prosesor grafis.
- 📌 **CATATAN:** Jika prosesor atau pendingin diganti, gunakan panel pendingin termal yang disediakan dalam kit pada pendingin prosesor untuk memastikan konduktivitas termal tercapai. Jangan gunakan kembali panel pendingin termal yang lama.
4. Pasang kembali pendingin prosesor sentral (lihat [Memasang Kembali Pendingin Prosesor Sentral](#)).
 5. Pasang kembali penutup belakang (lihat [Memasang Kembali Penutup Belakang](#)).
 6. Pasang kembali penutup bawah (lihat [Memasang Kembali Penutup Bawah](#)).
 7. Dorong baterai ke dalam tempatnya hingga terdengar terkunci pada posisinya.
 8. Update BIOS menggunakan CD upgrade BIOS. (Lihat [Menjalankan Flashing BIOS](#)).

[Kembali ke Halaman Isi](#)

[Kembali ke Halaman Isi](#)

Pendingin Prosesor

Manual Servis Dell™ Studio XPS™ 1340

- [Pendingin Prosesor Sentral](#)
- [Pendingin Prosesor Grafis/Kipas Termal](#)

- ⚠ **PERHATIAN:** Sebelum mengerjakan bagian dalam komputer, bacalah informasi keselamatan yang dikirimkan bersama komputer Anda. Untuk informasi praktik keselamatan terbaik tambahan, kunjungi Laman utama Pemenuhan Peraturan pada www.dell.com/regulatory_compliance.
- ➡ **PEMBERI TAHUAN:** Untuk menghindari terkena sengatan listrik, gunakan gelang antistatis atau pegang permukaan logam yang tidak dicat (seperti konektor pada bagian belakang komputer) secara berkala.
- ➡ **PEMBERI TAHUAN:** Hanya teknisi servis yang berkualifikasi yang boleh mengerjakan reparasi pada komputer Anda. Kerusakan yang terjadi akibat pekerjaan servis yang tidak diotorisasi oleh Dell™ tidak akan ditanggung oleh garansi Anda.
- ➡ **PEMBERI TAHUAN:** Untuk mencegah kerusakan pada board sistem, lepaskan baterai utama (lihat [Sebelum Mengerjakan Bagian Dalam Komputer](#)) sebelum mengerjakan bagian dalam komputer.

Pendingin Prosesor Sentral

Melepaskan Pendingin Prosesor Sentral

1. Ikuti instruksi di bagian [Sebelum Anda Mulai](#).
2. Lepaskan penutup bawah (lihat [Melepaskan Penutup Bawah](#)).
3. Lepaskan penutup belakang (lihat [Melepaskan Penutup Belakang](#)).
4. Kendurkan keempat baut mati yang menahan pendingin prosesor sentral pada board sistem.



1	baut mati (4)	2	pendingin prosesor sentral
---	---------------	---	----------------------------

5. Angkat pendingin prosesor sentral dari komputer.

Memasang Kembali Pendingin Prosesor Sentral

🔧 **CATATAN:** Prosedur ini mengasumsikan bahwa Anda telah melepaskan pendingin prosesor sentral dan telah siap untuk memasangnya kembali.

1. Tempatkan panel pendingin termal yang baru pada pendingin prosesor sentral.

🔧 **CATATAN:** Jika pendingin prosesor sentral diganti, panel pendingin termal akan dipasang pada pendingin prosesor sentral yang baru.

2. Tempatkan pendingin prosesor sentral pada board sistem.
3. Kencangkan keempat baut mati yang menahan pendingin prosesor sentral pada board sistem.
4. Pasang kembali penutup belakang (lihat [Memasang Kembali Penutup Belakang](#)).
5. Pasang kembali penutup bawah (lihat [Memasang Kembali Penutup Bawah](#)).
6. Dorong baterai ke dalam tempatnya hingga terdengar terkunci pada posisinya.

Pendingin Prosesor Grafis/Kipas Termal

Melepaskan Pendingin Prosesor Grafis/Kipas Termal

- CATATAN:** Ketersediaan pendingin prosesor grafis mungkin tergantung konfigurasi sistem Anda.
- CATATAN:** Prosedur pelepasan untuk kipas termal mungkin berbeda-beda sesuai dengan konfigurasi sistem Anda.

1. Ikuti instruksi di bagian [Sebelum Anda Mulai](#).
2. Lepaskan penutup bawah (lihat [Melepaskan Penutup Bawah](#)).
3. Lepaskan penutup belakang (lihat [Melepaskan Penutup Belakang](#)).
4. Lepaskan pendingin prosesor sentral (lihat [Melepaskan Pendingin Prosesor Sentral](#)).
5. Kendurkan kedua baut mati dan lepaskan kedua baut lainnya yang menahan pendingin prosesor grafis/kipas termal pada board sistem.
6. Lepaskan kabel kipas termal dari konektor board sistem.

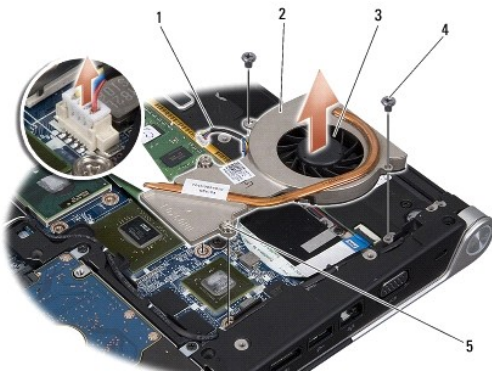

1	kabel kipas	2	pendingin prosesor grafis
3	kipas termal	4	baut (2)
5	baut mati (2)		

7. Angkat pendingin prosesor grafis/kipas termal dari komputer.

Memasang Kembali Pendingin Prosesor Grafis/Kipas Termal

- CATATAN:** Prosedur ini mengasumsikan bahwa Anda telah melepaskan pendingin prosesor grafis/kipas termal dan telah siap untuk memasangnya kembali.

1. Tempatkan panel pendingin termal yang baru pada pendingin prosesor grafis/kipas termal.

 **CATATAN:** Jika pendingin prosesor grafis diganti, panel pendingin termal akan dipasang pada pendingin prosesor grafis yang baru. Gunakan panel pendingin termal dalam kit pada pendingin prosesor sentral dan prosesor grafis.

2. Tempatkan pendingin prosesor grafis/kipas termal pada board sistem.

3. Kencangkan kedua baut mati dan pasang kembali kedua baut lainnya yang menahan pendingin prosesor grafis pada board sistem.

4. Sambungkan kabel kipas termal ke konektor board sistem.

5. Pasang kembali pendingin prosesor sentral (lihat [Memasang Kembali Pendingin Prosesor Sentral](#)).

6. Pasang kembali penutup belakang (lihat [Memasang Kembali Penutup Belakang](#)).

7. Pasang kembali penutup bawah (lihat [Memasang Kembali Penutup Bawah](#)).

8. Dorong baterai ke dalam tempatnya hingga terdengar terkunci pada posisinya.

[Kembali ke Halaman Isi](#)

[Kembali ke Halaman Isi](#)

Unit Display

Manual Servis Dell™ Studio XPS™ 1340

- [Melepaskan Unit Display](#)
- [Memasang Kembali Unit Display](#)

- ⚠ **PERHATIAN:** Sebelum mengerjakan bagian dalam komputer, bacalah informasi keselamatan yang dikirimkan bersama komputer Anda. Untuk informasi praktik keselamatan terbaik tambahan, kunjungi Laman utama Pemenuhan Peraturan pada www.dell.com/regulatory_compliance.
- ⚠ **PEMBERI TAHUAN:** Untuk menghindari terkena sengatan listrik, gunakan gelang antistatis atau pegang permukaan logam yang tidak dicat (seperti konektor pada bagian belakang komputer) secara berkala.
- ⚠ **PEMBERI TAHUAN:** Hanya teknisi servis yang berkualifikasi yang boleh mengerjakan reparasi pada komputer Anda. Kerusakan yang terjadi akibat pekerjaan servis yang tidak diotorisasi oleh Dell™ tidak akan ditanggung oleh garansi Anda.
- ⚠ **PEMBERI TAHUAN:** Untuk mencegah kerusakan pada board sistem, lepaskan baterai utama (lihat [Sebelum Mengerjakan Bagian Dalam Komputer](#)) sebelum mengerjakan bagian dalam komputer.
- ⚠ **PEMBERI TAHUAN:** Untuk mencegah kerusakan pada display, Anda tidak boleh membongkar unit display Edge-to-Edge (tepi-ke-tepi) di tempat Anda.

Melepaskan Unit Display

1. Ikuti instruksi di bagian [Sebelum Anda Mulai](#).
2. Lepaskan palm rest (lihat [Melepaskan Palm Rest](#)).
3. Lepaskan drive optis (lihat [Melepaskan Drive Optis](#)).
4. Perhatikan perutean kabel Mini-Card dan cabut dengan hati-hati kabel antenna Mini-Card dari pengarah perutean.

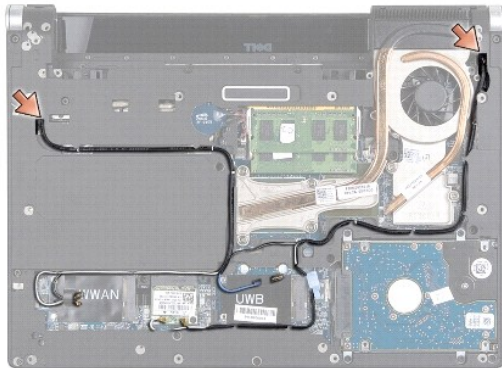

5. Tarik kabel Mini-Card keluar melalui board sistem sehingga kabel terlepas dari dasar komputer.
6. Perhatikan perutean kabel display, kabel lampu daya, dan kabel kamera.



7. Lepaskan baut ground kabel display yang menahan kabel ground display pada board sistem.
8. Lepaskan koneksi kabel display, kabel lampu daya, dan kabel kamera dari konektor board sistem dan cabut kabel dari pengarah peruteannya.
9. Lepaskan keempat baut (dua baut pada setiap sisi) yang menahan unit display ke dasar komputer.
10. Angkat unit display dari komputer.

👉 **PEMBERI TAHUAN:** Untuk mencegah kerusakan pada display, Anda tidak boleh membongkar unit display Edge-to-Edge (tepi-ke-tepi).

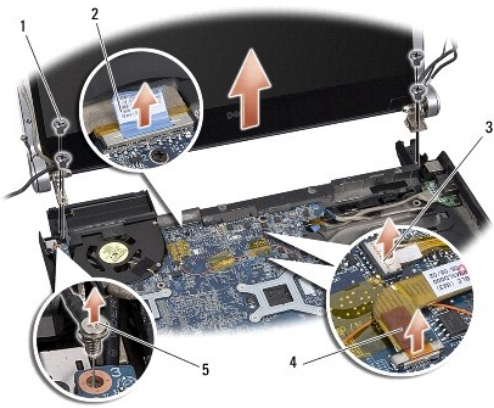

1	baut (4 total; 2 pada setiap sisi)	2	tab penarik kabel display
3	konektor kabel lampu daya	4	konektor kabel kamera
5	baut ground kabel display		

Memasang Kembali Unit Display

👉 **PEMBERI TAHUAN:** Untuk mencegah kerusakan pada display, Anda tidak boleh membongkar unit display Edge-to-Edge (tepi-ke-tepi).

1. Tempatkan unit display pada posisinya dan pasang kembali keempat baut (dua baut pada setiap sisi) yang menahan unit display.
2. Pasang kembali baut ground kabel display yang menahan kabel ground display pada board sistem.
3. Masukkan kabel antena Mini-Card secara hati-hati melalui board sistem dan ke dalam pengarah perutean.
4. Sambungkan kembali kabel Mini-Card ke Mini-Card, bila perlu (lihat [Memasang Kembali Mini-Card](#)).
5. Rutekan kabel lampu daya dan kabel kamera melalui pengarah perutean dan sambungkan kabel ke konektor board sistem yang terkait.
6. Pasang kembali drive optis (lihat [Memasang Kembali Drive Optis](#)).

7. Pasang kembali palm rest (lihat [Memasang Kembali Palm Rest](#)).



PEMBERI TAHUAN: Sebelum menyalakan komputer, pasang kembali semua baut dan pastikan tidak ada baut yang tertinggal di dalam komputer. Baut yang tertinggal di dalam komputer dapat menyebabkan kerusakan pada komputer.

[Kembali ke Halaman Isi](#)

[Kembali ke Halaman Isi](#)

Konektor eSATA

Manual Servis Dell™ Studio XPS™ 1340

- [Melepaskan Konektor eSATA](#)
- [Memasang Kembali Konektor eSATA](#)

- ⚠ **PERHATIAN:** Sebelum mengerjakan bagian dalam komputer, bacalah informasi keselamatan yang dikirimkan bersama komputer Anda. Untuk informasi praktik keselamatan terbaik tambahan, kunjungi Laman utama Pemenuhan Peraturan pada www.dell.com/regulatory_compliance.
- ➡ **PEMBERI TAHUAN:** Untuk menghindari terkena sengatan listrik, gunakan gelang antistatis atau pegang permukaan logam yang tidak dicat (seperti konektor pada bagian belakang komputer) secara berkala.
- ➡ **PEMBERI TAHUAN:** Hanya teknisi servis yang berkualifikasi yang boleh mengerjakan reparasi pada komputer Anda. Kerusakan yang terjadi akibat pekerjaan servis yang tidak diotorisasi oleh Dell™ tidak akan ditanggung oleh garansi Anda.
- ➡ **PEMBERI TAHUAN:** Untuk mencegah kerusakan pada board sistem, lepaskan baterai utama (lihat [Sebelum Mengerjakan Bagian Dalam Komputer](#)) sebelum mengerjakan bagian dalam komputer.

Melepaskan Konektor eSATA

1. Ikuti instruksi di bagian [Sebelum Mengerjakan Bagian Dalam Komputer](#).
2. Lepaskan unit display (lihat [Melepaskan Unit Display](#)).
3. Lepaskan board sistem (lihat [Melepaskan Unit Board Sistem](#)).
4. Lepaskan kedua baut yang menahan konektor eSATA.
5. Lepaskan kabel eSATA dari pengarah perutean.
6. Angkat dan lepaskan kabel dan konektor eSATA dari dasar komputer.

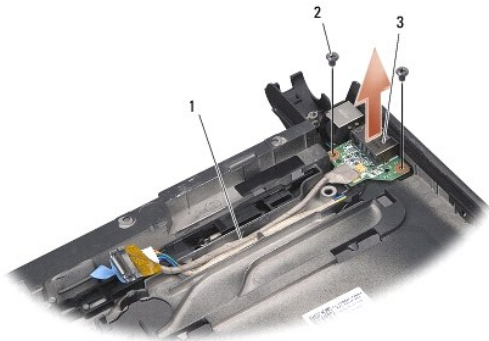

1	perutean kabel	2	baut (2)
3	konektor eSATA		

Memasang Kembali Konektor eSATA

1. Tempatkan konektor eSATA ke dasar komputer.
2. Pasang kembali kedua baut yang menahan konektor eSATA.
3. Rutekan kabel eSATA melalui pengarah perutean.

4. Sambungkan kabel eSATA ke konektor board sistem.

 **PEMBERI TAHUAN:** Sebelum menyalakan komputer, pasang kembali semua baut dan pastikan tidak ada baut yang tertinggal di dalam komputer. Baut yang tertinggal di dalam komputer dapat menyebabkan kerusakan pada komputer.

5. Pasang kembali board sistem (lihat [Memasang Kembali Board Sistem](#)).

6. Pasang kembali unit display (lihat [Memasang Kembali Unit Display](#)).

[Kembali ke Halaman Isi](#)

[Kembali ke Halaman Isi](#)

Hard Drive

Manual Servis Dell™ Studio XPS™ 1340

- [Melepaskan Hard Drive](#)
- [Memasang Kembali Hard Drive](#)

- ⚠ **PERHATIAN:** Jika Anda melepaskan hard drive dari komputer saat drive masih panas, jangan sentuh rumah logam dari hard drive.
- ⚠ **PERHATIAN:** Sebelum mengerjakan bagian dalam komputer, bacalah informasi keselamatan yang dikirimkan bersama komputer Anda. Untuk informasi praktik keselamatan terbaik tambahan, kunjungi Laman utama Pemenuhan Peraturan pada www.dell.com/regulatory_compliance.
- ➡ **PEMBERI TAHUAN:** Untuk mencegah kehilangan data, matikan komputer Anda (lihat [Mematikan Komputer Anda](#)) sebelum melepaskan hard drive. Jangan lepaskan hard drive saat komputer masih menyala atau berada pada kondisi "sleep".
- ➡ **PEMBERI TAHUAN:** Hard drive adalah komponen yang sangat sensitif. Tangani hard drive dengan sangat hati-hati.
- ➡ **PEMBERI TAHUAN:** Hanya teknisi servis yang berkualifikasi yang boleh mengerjakan reparasi pada komputer Anda. Kerusakan yang terjadi akibat pekerjaan servis yang tidak diotorisasi oleh Dell tidak akan ditanggung oleh garansi Anda.
- ➡ **PEMBERI TAHUAN:** Untuk mencegah kerusakan pada board sistem, lepaskan baterai utama (lihat [Sebelum Mengerjakan Bagian Dalam Komputer](#)) sebelum mengerjakan bagian dalam komputer.
- 📌 **CATATAN:** Dell tidak menjamin kompatibilitas atau tidak menyediakan dukungan untuk hard drive dari produsen selain Dell.
- 📌 **CATATAN:** Jika Anda memasang hard drive dari produsen selain Dell, Anda harus menginstal sistem pengoperasian, driver, dan utilitas pada hard drive baru (lihat [Panduan Teknologi Dell](#)).

Melepaskan Hard Drive

1. Ikuti instruksi di bagian [Sebelum Anda Mulai](#).
 2. Lepaskan penutup bawah (lihat [Melepaskan Penutup Bawah](#)).
 3. Lepaskan keempat baut yang menahan unit hard drive ke dasar komputer.
 4. Tarik tab penarik biru untuk melepaskan koneksi unit hard drive dari konektor board sistem.
 5. Angkat hard drive dari dasar komputer.
- ➡ **PEMBERI TAHUAN:** Saat hard drive tidak terpasang pada komputer, simpan hard drive dalam kemasan pelindung antistatis (lihat "Perlindungan terhadap Pelepasan Muatan Elektrostatis" pada instruksi keselamatan yang dikirimkan bersama dengan komputer Anda).

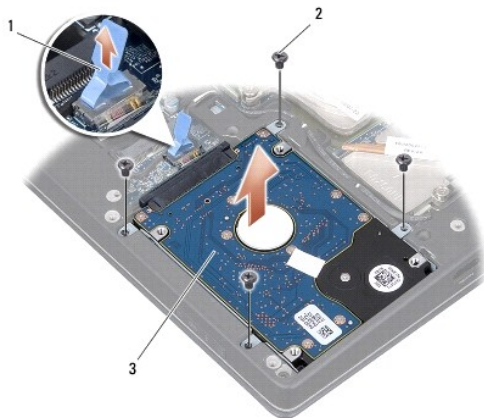

1	tab penarik biru	2	baut (4)
3	unit hard drive		

6. Tarik interposer untuk melepaskannya dari hard drive.
7. Lepaskan keempat baut yang menahan braket hard drive pada hard drive dan lepaskan braket.



1	tab penarik biru	2	interposer
3	braket hard drive	4	baut (4)

Memasang Kembali Hard Drive

1. Lepaskan drive baru dari kemasannya.
Simpan kemasan asli untuk menyimpan atau mengirimkan hard drive.
- ➡ **PEMBERI TAHUAN:** Gunakan tekanan yang kuat dan merata untuk memasukkan drive ke tempatnya. Jangan gunakan tenaga secara berlebihan karena dapat merusak konektor.
2. Pasang kembali braket hard drive dan kencangkan keempat baut yang menahan braket ke hard drive.
3. Sambungkan interposer ke hard drive.
4. Tempatkan unit hard drive ke dasar komputer.
5. Pasang kembali keempat baut yang menahan unit hard drive ke dasar komputer.
6. Pasang kembali penutup bawah (lihat [Memasang Kembali Penutup Bawah](#)).
- ➡ **PEMBERI TAHUAN:** Sebelum menyalakan komputer, pasang kembali semua baut dan pastikan tidak ada baut yang tertinggal di dalam komputer. Baut yang tertinggal di dalam komputer dapat menyebabkan kerusakan pada komputer.
7. Dorong baterai ke dalam tempatnya hingga terdengar terkunci pada posisinya.
8. Instal sistem pengoperasian untuk komputer Anda jika diperlukan (lihat *Panduan Teknologi Dell*).
9. Instal driver dan utilitas untuk komputer Anda jika diperlukan (lihat *Panduan Teknologi Dell*).

[Kembali ke Halaman Isi](#)

[Kembali ke Halaman Isi](#)

Penutup Belakang

Manual Servis Dell™ Studio XPS™ 1340

- [Melepaskan Penutup Belakang](#)
- [Memasang Kembali Penutup Belakang](#)

- ⚠ **PERHATIAN:** Sebelum mengerjakan bagian dalam komputer, bacalah informasi keselamatan yang dikirimkan bersama komputer Anda. Untuk informasi praktik keselamatan terbaik tambahan, kunjungi Laman utama Pemenuhan Peraturan pada www.dell.com/regulatory_compliance.
- ⚠ **PERHATIAN:** Sebelum menjalankan prosedur ini, matikan komputer, lepaskan adaptor AC dari outlet listrik dan komputer, lepaskan modem dari konektor dinding dan komputer, dan lepaskan semua kabel eksternal lainnya dari komputer.
- ➡ **PEMBERI TAHUAN:** Untuk menghindari terkena sengatan listrik, gunakan gelang antistatis atau pegang permukaan logam yang tidak dicat (seperti konektor pada bagian belakang komputer) secara berkala.
- ➡ **PEMBERI TAHUAN:** Hanya teknisi servis yang berkualifikasi yang boleh mengerjakan reparasi pada komputer Anda. Kerusakan yang terjadi akibat pekerjaan servis yang tidak diotorisasi oleh Dell™ tidak akan ditanggung oleh garansi Anda.
- ➡ **PEMBERI TAHUAN:** Untuk mencegah kerusakan pada board sistem, lepaskan baterai utama (lihat "Sebelum Mengerjakan Bagian Dalam Komputer" pada halaman 10) sebelum mengerjakan bagian dalam komputer.

Melepaskan Penutup Belakang

1. Ikuti instruksi di bagian [Sebelum Anda Mulai](#).
2. Lepaskan penutup bawah (lihat [Melepaskan Penutup Bawah](#)).
3. Lepaskan ketiga baut yang menahan penutup belakang kiri dan kanan pada dasar komputer.
4. Angkat penutup belakang dari dasar komputer.

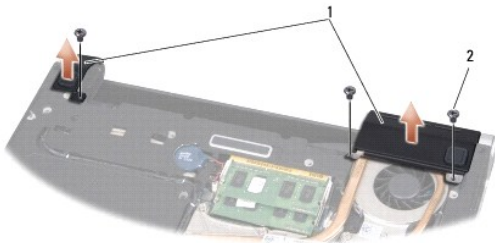

1	penutup belakang	2	baut (3)
---	------------------	---	----------

Memasang Kembali Penutup Belakang

1. Memasang kembali penutup belakang.
2. Pasang kembali ketiga baut yang menahan penutup belakang kiri dan kanan pada dasar komputer.
3. Pasang kembali penutup bawah (lihat [Memasang Kembali Penutup Bawah](#)).
4. Dorong baterai ke dalam tempatnya hingga terdengar terkunci pada posisinya.

[Kembali ke Halaman Isi](#)

[Kembali ke Halaman Isi](#)

Keyboard

Manual Servis Dell™ Studio XPS™ 1340

- [Melepaskan Keyboard](#)
- [Memasang Kembali Keyboard](#)

- ⚠ **PERHATIAN:** Sebelum mengerjakan bagian dalam komputer, bacalah informasi keselamatan yang dikirimkan bersama komputer Anda. Untuk informasi praktik keselamatan terbaik tambahan, kunjungi Laman utama Pemenuhan Peraturan pada www.dell.com/regulatory_compliance.
- ➡ **PEMBERI TAHUAN:** Untuk menghindari terkena sengatan listrik, gunakan gelang antistatis atau pegang permukaan logam yang tidak dicat (seperti konektor pada bagian belakang komputer) secara berkala.
- ➡ **PEMBERI TAHUAN:** Hanya teknisi servis yang berkualifikasi yang boleh mengerjakan reparasi pada komputer Anda. Kerusakan yang terjadi akibat pekerjaan servis yang tidak diotorisasi oleh Dell™ tidak akan ditanggung oleh garansi Anda.
- ➡ **PEMBERI TAHUAN:** Untuk mencegah kerusakan pada board sistem, lepaskan baterai utama (lihat [Sebelum Mengerjakan Bagian Dalam Komputer](#)) sebelum mengerjakan bagian dalam komputer.

Melepaskan Keyboard

1. Ikuti instruksi di bagian [Sebelum Anda Mulai](#).
 2. Lepaskan palm rest (lihat [Melepaskan Palm Rest](#)).
 3. Balikkan palm rest dan lepaskan kesepuluh baut yang menahan keyboard pada palm rest.
- ➡ **PEMBERI TAHUAN:** Tutup tombol pada keyboard merupakan komponen yang sensitif, mudah terlepas, dan butuh waktu yang cukup lama untuk memasangnya kembali. Berhati-hatilah saat melepaskan dan menangani keyboard.
4. Lepaskan koneksi kabel papan multimedia dan kabel papan daya dari konektornya.
 5. Lepaskan koneksi kabel papan multimedia ganda/kabel papan daya dari konektor.
 6. Lepaskan koneksi kabel keyboard dengan lampu latar (ketersediaan berbeda-beda sesuai wilayah) dari konektor.
 7. Lepaskan pelindung keyboard.
 8. Angkat keyboard dari palm rest.

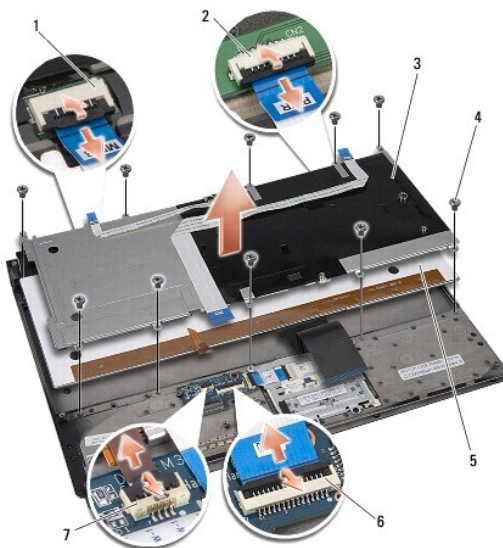

1	konektor kabel papan multimedia	2	konektor kabel papan daya
3	pelindung keyboard	4	baut (10)
5	keyboard	6	konektor kabel papan multimedia ganda/kabel papan daya
7	konektor kabel keyboard dengan lampu latar (ketersediaan berbeda-beda sesuai wilayah)		

Memasang Kembali Keyboard

1. Pasang kembali keyboard pada palm rest.
2. Luruskan pelindung keyboard di atas lubang baut pada palm rest.
3. Pasang kembali kesepuluh baut yang menahan keyboard dan pelindung palm rest.
4. Sambungkan kabel keyboard dengan lampu latar (ketersediaan berbeda-beda sesuai wilayah) ke konektor.
5. Sambungkan kabel papan multimedia dan kabel papan daya ke konektornya.
6. Sambungkan kabel papan multimedia ganda/kabel papan daya ke konektor.

 **PEMBERI TAHUAN:** Tutup tombol pada keyboard merupakan komponen yang sensitif, mudah terlepas, dan butuh waktu yang cukup lama untuk memasangnya kembali. Berhati-hatilah saat melepaskan dan menangani keyboard.

7. Pasang kembali palm rest (lihat [Memasang Kembali Palm Rest](#)).

[Kembali ke Halaman Isi](#)

[Kembali ke Halaman Isi](#)

Papan Lampu Status

Manual Servis Dell™ Studio XPS™ 1340

- [Melepaskan Papan Lampu Status](#)
- [Memasang Kembali Papan Lampu Status](#)

- ⚠ **PERHATIAN:** Sebelum mengerjakan bagian dalam komputer, bacalah informasi keselamatan yang dikirimkan bersama komputer Anda. Untuk informasi praktik keselamatan terbaik tambahan, kunjungi Laman utama Pemenuhan Peraturan pada www.dell.com/regulatory_compliance.
- ➡ **PEMBERI TAHUAN:** Untuk menghindari terkena sengatan listrik, gunakan gelang antistatis atau pegang permukaan logam yang tidak dicat (seperti konektor pada bagian belakang komputer) secara berkala.
- ➡ **PEMBERI TAHUAN:** Hanya teknisi servis yang berkualifikasi yang boleh mengerjakan reparasi pada komputer Anda. Kerusakan yang terjadi akibat pekerjaan servis yang tidak diotorisasi oleh Dell™ tidak akan ditanggung oleh garansi Anda.
- ➡ **PEMBERI TAHUAN:** Untuk mencegah kerusakan pada board sistem, lepaskan baterai utama (lihat [Sebelum Mengerjakan Bagian Dalam Komputer](#)) sebelum mengerjakan bagian dalam komputer.

Melepaskan Papan Lampu Status

1. Ikuti instruksi di bagian [Sebelum Anda Mulai](#).
2. Lepaskan palm rest (lihat [Melepaskan Palm Rest](#)).
3. Lepaskan koneksi kabel papan lampu status dari konektor board sistem.
4. Lepaskan baut yang menahan papan lampu status ke dasar komputer.
5. Angkat papan lampu status dari komputer.

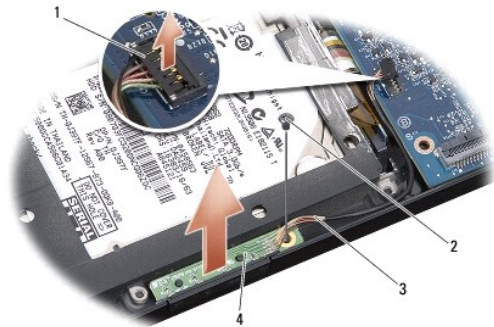

1	konektor kabel board sistem	2	baut
3	kabel lampu status	4	papan lampu status

Memasang Kembali Papan Lampu Status

1. Tempatkan papan lampu status pada dasar komputer.
2. Pasang kembali baut yang menahan papan lampu status ke dasar komputer.
3. Sambungkan kabel lampu status ke konektor board sistem.
4. Pasang kembali palm rest (lihat [Memasang Kembali Palm Rest](#)).

[Kembali ke Halaman Isi](#)

[Kembali ke Halaman Isi](#)

Memori

Manual Servis Dell™ Studio XPS™ 1340

- [Melepaskan Modul Memori](#)
- [Memasang Kembali Modul Memori](#)

- ⚠ PERHATIAN:** Sebelum mengerjakan bagian dalam komputer, bacalah informasi keselamatan yang dikirimkan bersama komputer Anda. Untuk informasi praktik keselamatan terbaik tambahan, kunjungi Laman utama Pemenuhan Peraturan pada www.dell.com/regulatory_compliance.
- ➡ PEMBERI TAHUAN:** Untuk menghindari terkena sengatan listrik, gunakan gelang antistatis atau pegang permukaan logam yang tidak dicat (seperti konektor pada bagian belakang komputer) secara berkala.
- ➡ PEMBERI TAHUAN:** Hanya teknisi servis yang berkualifikasi yang boleh mengerjakan reparasi pada komputer Anda. Kerusakan yang terjadi akibat pekerjaan servis yang tidak diotorisasi oleh Dell™ tidak akan ditanggung oleh garansi Anda.
- ➡ PEMBERI TAHUAN:** Untuk mencegah kerusakan pada board sistem, lepaskan baterai utama (lihat [Sebelum Mengerjakan Bagian Dalam Komputer](#)) sebelum mengerjakan bagian dalam komputer.

Anda dapat menambah kapasitas memori komputer dengan memasang modul memori pada board sistem. Lihat "Spesifikasi" dalam *Panduan Pemasangan* untuk mendapatkan informasi tentang memori yang didukung oleh komputer Anda. Pasang hanya modul memori yang ditujukan untuk komputer Anda.

📌 CATATAN: Modul memori yang dibeli dari Dell turut dijamin oleh garansi komputer Anda.

Komputer Anda memiliki dua soket SODIMM yang dapat diakses pengguna, dapat diakses dari bagian bawah komputer. Modul memori DIMM B terletak persis di atas modul memori DIMM A yang berada di bagian bawah komputer.

- ➡ PEMBERI TAHUAN:** Jika Anda harus memasang modul memori di kedua konektor, pasang modul memori di konektor DIMM A terlebih dahulu sebelum Anda memasang modul memori di konektor DIMM B.

Melepaskan Modul Memori

1. Ikuti instruksi di bagian [Sebelum Anda Mulai](#).
 2. Lepaskan penutup bawah (lihat [Melepaskan Penutup Bawah](#)).
- ➡ PEMBERI TAHUAN:** Untuk mencegah kerusakan pada konektor modul memori, jangan gunakan alat untuk meregangkan klip penahan modul memori.
3. Gunakan ujung jari Anda untuk meregangkan klip penahan pada setiap ujung konektor modul memori dengan hati-hati hingga modul keluar.
 4. Lepaskan modul dari konektor.

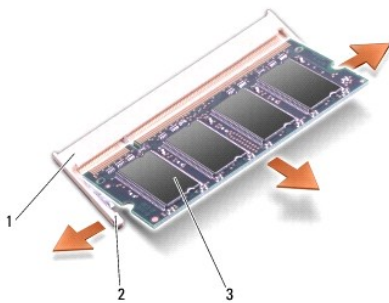

1	konektor modul memori	2	klip penahan (2)
3	modul memori		

Memasang Kembali Modul Memori

1. Luruskan takik di konektor tepi modul dengan tab di slot konektor.
2. Dorong modul pada sudut 45 derajat hingga modul masuk ke dalam slot, dan tekan modul ke bawah hingga terdengar terkunci di posisinya. Jika Anda tidak mendengar bunyi kuncian, lepaskan modul dan ulangi pemasangan modul.

 **CATATAN:** Jika modul memori tidak dipasang dengan benar, komputer mungkin tidak dapat melakukan booting.

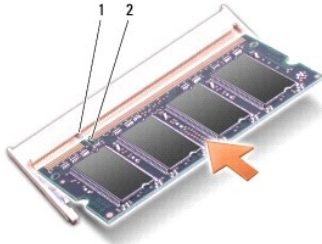

1	tab	2	takik
---	-----	---	-------

 **PEMBERI TAHUAN:** Jika penutup sulit ditutup, lepaskan modul dan ulangi pemasangan modul. Penutup yang ditutup dengan paksa dapat merusak komputer Anda.

3. Pasang kembali penutup bawah (lihat [Memasang Kembali Penutup Bawah](#)).
4. Dorong baterai ke dalam tempat baterai, atau sambungkan adaptor AC ke komputer Anda dan ke outlet listrik.
5. Nyalakan komputer.

Saat komputer booting, komputer akan mendeteksi memori tambahan dan mengupdate informasi konfigurasi sistem secara otomatis.

Untuk mengonfirmasikan total memori yang dipasang dalam komputer, klik **Start**  **→ Help and Support → Dell System Information**.

[Kembali ke Halaman Isi](#)

[Kembali ke Halaman Isi](#)

Mini-Card Nirkabel

Manual Servis Dell™ Studio XPS™ 1340

- [Melepaskan Mini-Card](#)
- [Memasang Kembali Mini-Card](#)

- ⚠ **PERHATIAN:** Sebelum mengerjakan bagian dalam komputer, bacalah informasi keselamatan yang dikirimkan bersama komputer Anda. Untuk informasi praktik keselamatan terbaik tambahan, kunjungi Laman utama Pemenuhan Peraturan pada www.dell.com/regulatory_compliance.
- ⚠ **PEMBERI TAHUAN:** Untuk menghindari terkena sengatan listrik, gunakan gelang antistatis atau pegang permukaan logam yang tidak dicat (seperti konektor pada bagian belakang komputer) secara berkala.
- ⚠ **PEMBERI TAHUAN:** Hanya teknisi servis yang berkualifikasi yang boleh mengerjakan reparasi pada komputer Anda. Kerusakan yang terjadi akibat pekerjaan servis yang tidak diotorisasi oleh Dell™ tidak akan ditanggung oleh garansi Anda.
- ⚠ **PEMBERI TAHUAN:** Untuk mencegah kerusakan pada board sistem, lepaskan baterai utama (lihat [Sebelum Mengerjakan Bagian Dalam Komputer](#)) sebelum mengerjakan bagian dalam komputer.
- 📌 **CATATAN:** Dell tidak menjamin kompatibilitas atau tidak menyediakan dukungan untuk Mini-Card yang diperoleh dari produsen selain Dell.

Jika Anda memesan Mini-Card nirkabel dengan komputer Anda, kartu telah dipasang di dalam komputer.

Komputer Anda memiliki tiga slot Mini-Card:

- 1 dua slot Mini-Card Penuh
- 1 satu slot Mini-Card Setengah

Tipe Mini-Card yang didukung adalah:

- 1 Wireless Local Area Network (WLAN) — Mini-Card Setengah
- 1 Mobile broadband atau Wireless Wide Area Network (WWAN) — Mini-Card Penuh
- 1 Wireless Personal Area Network (WPAN) atau Internal Card dengan Teknologi Nirkabel Bluetooth® — Mini-Card Penuh

- 📌 **CATATAN:** Komputer Anda hanya dapat mendukung dua Mini-Card Penuh dan satu Mini-Card Setengah secara bersamaan.
- 📌 **CATATAN:** Slot WLAN mendukung Mini-Card Setengah.
- 📌 **CATATAN:** Tergantung pada konfigurasi sistem saat sistem komputer dijual, satu atau beberapa slot Mini-Card mungkin tidak diinstal Mini-Card di dalamnya.

Melepaskan Mini-Card

1. Ikuti instruksi di bagian [Sebelum Anda Mulai](#).
2. Lepaskan penutup bawah (lihat [Melepaskan Penutup Bawah](#)).
3. Lepaskan kabel antena dari Mini-Card.

- 📌 **CATATAN:** Jika Anda melepaskan Mini-Card WPAN, lepaskan kabel antena biru dari Mini-Card.

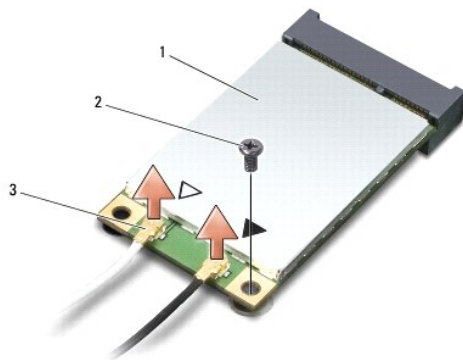

1	Mini-Card	2	baut	3	konektor kabel antena (2)
---	-----------	---	------	---	---------------------------

4. Lepaskan baut-baut yang menahan Mini-Card ke board sistem.
5. Angkat dan lepaskan Mini-Card dari konektor board sistem.

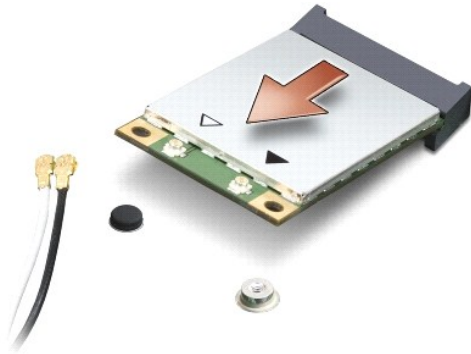

PEMBERITAHUAN: Saat Mini-Card tidak terpasang di komputer, simpan Mini-Card dalam kemasan pelindung antistatis. Untuk informasi lebih lanjut, lihat "Perlindungan Terhadap Pelepasan Muatan Elektrostatis" di informasi keselamatan yang dikirimkan bersama dengan komputer Anda.

Memasang Kembali Mini-Card

1. Melepaskan Mini-Card baru dari kemasannya.

PEMBERITAHUAN: Gunakan tekanan yang kuat dan merata untuk memasukkan kartu ke tempatnya. Jangan gunakan tenaga secara berlebihan karena dapat merusak konektor.

2. Masukkan konektor Mini-Card pada sudut 45 derajat ke dalam konektor board sistem yang sesuai. Contoh, konektor kartu WLAN diberi label WLAN dan seterusnya.
3. Tekan ujung Mini-Card ke dalam slot pada board sistem.
4. Pasang kembali baut pengencang.
5. Sambungkan kabel antena yang sesuai ke Mini-Card yang Anda pasang. Tabel berikut menginformasikan skema warna kabel antena untuk Mini-Card yang didukung oleh komputer Anda.

Konektor pada Mini-Card	Skema Warna Kabel Antena
WWAN (2 kabel antena)	
WWAN Utama (segitiga putih)	putih bergaris abu-abu
WWAN Tambahan (segitiga hitam)	hitam bergaris abu-abu
WLAN (2 kabel antena)	
WLAN Utama (segitiga putih)	putih
WLAN Tambahan (segitiga hitam)	hitam
WPAN (satu kabel antena)	
WPAN	biru

6. Simpan kabel antena yang tidak digunakan di lapisan pelindung mylar.
7. Pasang kembali penutup bawah (lihat [Memasang Kembali Penutup Bawah](#)).
8. Dorong baterai ke dalam tempatnya hingga terdengar terkunci pada posisinya.
9. Instal driver dan utilitas untuk komputer Anda jika diperlukan. Untuk informasi lebih lanjut, lihat *Panduan Teknologi Dell*.

CATATAN: Jika Anda memasang kartu komunikasi dari produsen selain Dell, Anda harus menginstal driver dan utilitas yang sesuai. Untuk informasi lebih lanjut tentang driver umum, lihat *Panduan Teknologi Dell*.

[Kembali ke Halaman Isi](#)

[Kembali ke Halaman Isi](#)

Drive Optis

Manual Servis Dell™ Studio XPS™ 1340

- [Melepaskan Drive Optis](#)
- [Memasang Kembali Drive Optis](#)

- ⚠ **PERHATIAN:** Sebelum mengerjakan bagian dalam komputer, bacalah informasi keselamatan yang dikirimkan bersama komputer Anda. Untuk informasi praktik keselamatan terbaik tambahan, kunjungi Laman utama Pemenuhan Peraturan pada www.dell.com/regulatory_compliance.
 - ⚡ **PEMBERI TAHUAN:** Untuk menghindari terkena sengatan listrik, gunakan gelang antistatis atau pegang permukaan logam yang tidak dicat (seperti konektor pada bagian belakang komputer) secara berkala.
 - 👨 **PEMBERI TAHUAN:** Hanya teknisi servis yang berkualifikasi yang boleh mengerjakan reparasi pada komputer Anda. Kerusakan yang terjadi akibat pekerjaan servis yang tidak diotorisasi oleh Dell™ tidak akan ditanggung oleh garansi Anda.
 - 🔋 **PEMBERI TAHUAN:** Untuk mencegah kerusakan pada board sistem, lepaskan baterai utama (lihat [Sebelum Mengerjakan Bagian Dalam Komputer](#)) sebelum mengerjakan bagian dalam komputer.
-

Melepaskan Drive Optis

1. Ikuti instruksi di bagian [Sebelum Anda Mulai](#).
2. Lepaskan palm rest (lihat [Melepaskan Palm Rest](#)).
3. Balikkan komputer dan lepaskan baut yang menahan drive optis ke dasar komputer.



4. Balikkan komputer dan lepaskan kedua baut yang menahan drive optis ke board sistem.



1	baut (2)	2	drive optis
3	interposer		

5. Angkat drive optis dari komputer.



6. Lepaskan interposer dari drive optis.

Memasang Kembali Drive Optis

1. Pasang interposer ke drive optis.
2. Tempatkan drive optis ke dasar komputer.
3. Pasang kembali kedua baut yang menahan drive optis ke board sistem.
4. Balikkan komputer dan pasang kembali baut yang menahan drive optis ke dasar komputer.
5. Pasang kembali palm rest (lihat [Memasang Kembali Palm Rest](#)).

[Kembali ke Halaman Isi](#)

[Kembali ke Halaman Isi](#)

Palm Rest

Manual Servis Dell™ Studio XPS™ 1340

- [Melepaskan Palm Rest](#)
- [Memasang Kembali Palm Rest](#)

- ⚠ **PERHATIAN:** Sebelum mengerjakan bagian dalam komputer, bacalah informasi keselamatan yang dikirimkan bersama komputer Anda. Untuk informasi praktik keselamatan terbaik tambahan, kunjungi Laman utama Pemenuhan Peraturan pada www.dell.com/regulatory_compliance.
 - ➡ **PEMBERI TAHUAN:** Untuk menghindari terkena sengatan listrik, gunakan gelang antistatis atau pegang permukaan logam yang tidak dicat (seperti konektor pada bagian belakang komputer) secara berkala.
 - ➡ **PEMBERI TAHUAN:** Hanya teknisi servis yang berkualifikasi yang boleh mengerjakan reparasi pada komputer Anda. Kerusakan yang terjadi akibat pekerjaan servis yang tidak diotorisasi oleh Dell™ tidak akan ditanggung oleh garansi Anda.
 - ➡ **PEMBERI TAHUAN:** Untuk mencegah kerusakan pada board sistem, lepaskan baterai utama (lihat [Sebelum Mengerjakan Bagian Dalam Komputer](#)) sebelum mengerjakan bagian dalam komputer.
-

Melepaskan Palm Rest

1. Ikuti instruksi di bagian [Sebelum Anda Mulai](#).
2. Lepaskan penutup bawah (lihat [Melepaskan Penutup Bawah](#)).
3. Lepaskan penutup belakang (lihat [Melepaskan Penutup Belakang](#)).
4. Lepaskan kelima belas baut dari dasar komputer.



5. Balikkan komputer.



1	konektor kabel keyboard	2	konektor Kabel papan anak
3	palm rest		

6. Mulai dari bagian tengah belakang palm rest, gunakan jari Anda untuk mendorong palm rest perlahan dari dasar komputer dengan mengangkat bagian dalam palm rest saat menarik bagian luarnya.
7. Lepaskan koneksi kabel papan anak dan kabel keyboard dari konektor board sistem masing-masing.

👉 **PEMBERI TAHUAN:** Pisahkan palm rest dengan hati-hati dari dasar komputer untuk mencegah kerusakan palm rest.

8. Angkat palm rest dari dasar komputer.

Memasang Kembali Palm Rest

1. Luruskan palm rest dengan dasar komputer.
2. Sambungkan kabel papan anak ke konektor board sistem masing-masing dan pasang palm rest ke tempatnya dengan hati-hati.
3. Balikkan komputer dan pasang kembali kelima belas baut pada dasar komputer.
4. Pasang kembali penutup belakang (lihat [Memasang Kembali Penutup Belakang](#)).
5. Pasang kembali penutup bawah (lihat [Memasang Kembali Penutup Bawah](#)).
6. Dorong baterai ke dalam tempatnya hingga terdengar terkunci pada posisinya.

[Kembali ke Halaman Isi](#)

[Kembali ke Halaman Isi](#)

Konektor Adaptor AC

Manual Servis Dell™ Studio XPS™ 1340

- [Melepaskan Konektor Adaptor AC](#)
- [Memasang Kembali Konektor Adaptor AC](#)

- ⚠ **PERHATIAN:** Sebelum mengerjakan bagian dalam komputer, bacalah informasi keselamatan yang dikirimkan bersama komputer Anda. Untuk informasi praktik keselamatan terbaik tambahan, kunjungi Laman utama Pemenuhan Peraturan pada www.dell.com/regulatory_compliance.
- ➡ **PEMBERI TAHUAN:** Untuk menghindari terkena sengatan listrik, gunakan gelang antistatis atau pegang permukaan logam yang tidak dicat (seperti konektor pada bagian belakang komputer) secara berkala.
- ➡ **PEMBERI TAHUAN:** Hanya teknisi servis yang berkualifikasi yang boleh mengerjakan reparasi pada komputer Anda. Kerusakan yang terjadi akibat pekerjaan servis yang tidak diotorisasi oleh Dell™ tidak akan ditanggung oleh garansi Anda.
- ➡ **PEMBERI TAHUAN:** Untuk mencegah kerusakan pada board sistem, lepaskan baterai utama (lihat [Sebelum Mengerjakan Bagian Dalam Komputer](#)) sebelum mengerjakan bagian dalam komputer.

Melepaskan Konektor Adaptor AC

1. Ikuti instruksi di bagian [Sebelum Anda Mulai](#).
2. Lepaskan konektor eSATA (lihat [Melepaskan Konektor eSATA](#)).
3. Lepaskan baut yang menahan konektor adaptor AC.
4. Lepaskan kabel adaptor AC dari pengarah perutean.
5. Angkat dan lepaskan konektor adaptor AC dan kabel dari dasar komputer.

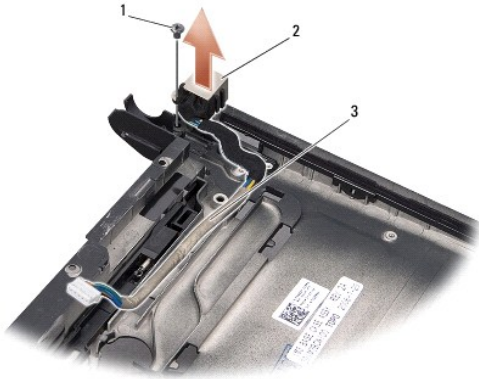

1	baut	2	konektor adaptor AC
3	perutean kabel		

Memasang Kembali Konektor Adaptor AC

1. Tempatkan konektor adaptor AC ke dasar komputer.
2. Pasang kembali baut yang menahan konektor adaptor AC.
3. Rutekan kabel adaptor AC melalui pengarah perutean.

⚠ **PEMBERITAHUAN:** Sebelum menyalakan komputer, pasang kembali semua baut dan pastikan tidak ada baut yang tertinggal di dalam komputer. Baut yang tertinggal di dalam komputer dapat menyebabkan kerusakan pada komputer.

4. Pasang kembali konektor eSATA (lihat [Memasang Kembali Konektor eSATA](#)).

[Kembali ke Halaman Isi](#)

[Kembali ke Halaman Isi](#)

Board Sistem

Manual Servis Dell™ Studio XPS™ 1340

- [Melepaskan Board Sistem](#)
- [Memasang Kembali Board Sistem](#)

- ⚠ **PERHATIAN:** Sebelum mengerjakan bagian dalam komputer, bacalah informasi keselamatan yang dikirimkan bersama komputer Anda. Untuk informasi praktik keselamatan terbaik tambahan, kunjungi Laman utama Pemenuhan Peraturan pada www.dell.com/regulatory_compliance.
- 🔒 **PEMBERI TAHUAN:** Untuk menghindari terkena sengatan listrik, gunakan gelang antistatis atau pegang permukaan logam yang tidak dicat (seperti konektor pada bagian belakang komputer) secara berkala.
- 🔒 **PEMBERI TAHUAN:** Hanya teknisi servis yang berkualifikasi yang boleh mengerjakan reparasi pada komputer Anda. Kerusakan yang terjadi akibat pekerjaan servis yang tidak diotorisasi oleh Dell™ tidak akan ditanggung oleh garansi Anda.
- 🔒 **PEMBERI TAHUAN:** Untuk mencegah kerusakan pada board sistem, lepaskan baterai utama (lihat [Sebelum Mengerjakan Bagian Dalam Komputer](#)) sebelum mengerjakan bagian dalam komputer.

Chip BIOS board sistem berisi Tag Servis, yang juga dapat dilihat pada label kode bar di bagian bawah komputer. Kit penggantian untuk board sistem juga termasuk CD yang menyediakan utilitas untuk memindahkan Tag Servis ke board sistem pengganti.

- 🔒 **PEMBERI TAHUAN:** Tangani semua komponen dan kartu pada bagian tepinya dan jangan menyentuh pin dan permukaan kontak.

Melepaskan Board Sistem

1. Ikuti instruksi di bagian [Sebelum Anda Mulai](#).
2. Lepaskan penutup bawah (lihat [Melepaskan Penutup Bawah](#)).
3. Lepaskan baterai sel berbentuk koin (lihat [Melepaskan Baterai Sel Berbentuk Koin](#)).
4. Lepaskan hard drive (lihat [Melepaskan Hard Drive](#)).
5. Lepaskan modul memori (lihat [Melepaskan Modul Memori](#)).
6. Lepaskan penutup belakang (lihat [Melepaskan Penutup Belakang](#)).
7. Lepaskan pendingin prosesor (lihat [Melepaskan Pendingin Prosesor Sentral](#) dan [Melepaskan Pendingin Prosesor Grafis/Kipas Termal](#)).
8. Lepaskan Mini-Card jika ada (lihat [Melepaskan Mini-Card](#)).
9. Lepaskan palm rest (lihat [Melepaskan Palm Rest](#)).
10. Lepaskan drive optis (lihat [Melepaskan Drive Optis](#)).
11. Lepaskan ketujuh baut yang menahan board sistem ke dasar komputer.
12. Lepaskan baut ground kabel display yang menahan kabel ground display pada board sistem.

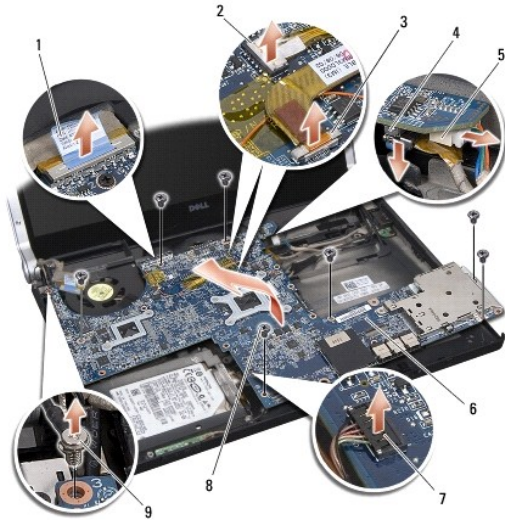

1	tab penarik kabel display	2	konektor kabel lampu daya
3	konektor kabel kamera	4	konektor kabel eSATA
5	konektor kabel adaptor AC	6	board sistem
7	konektor kabel papan lampu status	8	baut (7)
9	baut ground kabel display		

13. Lepaskan koneksi kabel display, kabel lampu daya, kabel kamera, dan kabel papan lampu status dari konektor board sistem.
14. Angkat board sistem pada sudut ke arah sisi komputer dan lepaskan koneksi kabel eSATA dan kabel adaptor AC dari board sistem.
15. Angkat board sistem dari dasar komputer.

Memasang Kembali Board Sistem

1. Tempatkan board sistem di dasar komputer pada sudutnya.
2. Sambungkan kabel eSATA dan kabel adaptor AC ke board sistem dan tempatkan board sistem pada posisinya.
3. Pasang kembali ketujuh baut yang menahan board sistem ke dasar komputer.
4. Sambungkan kabel display, kabel lampu daya, kabel kamera, dan kabel papan lampu status ke konektor board sistem.
5. Pasang kembali baut ground kabel display yang menahan kabel ground display pada board sistem.
6. Pasang kembali drive optis (lihat [Memasang Kembali Drive Optis](#)).
7. Pasang kembali palm rest (lihat [Memasang Kembali Palm Rest](#)).
8. Pasang kembali Mini-Card jika ada (lihat [Memasang Kembali Mini-Card](#)).
9. Tempatkan panel pendingin termal yang baru pada pendingin prosesor.

CATATAN: Jika prosesor atau pendingin prosesor diganti, gunakan panel pendingin termal yang disediakan dalam kit pada pendingin prosesor sentral dan pendingin prosesor grafis untuk memastikan konduktivitas termal tercapai.

10. Pasang kembali pendingin prosesor (lihat [Memasang Kembali Pendingin Prosesor Sentral](#) dan [Memasang Kembali Pendingin Prosesor Grafis/Kipas Termal](#)).
11. Pasang kembali penutup belakang (lihat [Memasang Kembali Penutup Belakang](#)).
12. Pasang kembali modul memori jika ada (lihat [Memasang Kembali Modul Memori](#)).

13. Pasang kembali drive optis (lihat [Memasang Kembali Drive Optis](#)).

14. Pasang kembali baterai sel berbentuk koin (lihat [Memasang Kembali Baterai Sel Berbentuk Koin](#)).

15. Pasang kembali penutup bawah (lihat [Memasang Kembali Penutup Bawah](#)).

 **PEMBERITAHUAN:** Sebelum menyalakan komputer, pasang kembali semua baut dan pastikan tidak ada baut yang tertinggal di dalam komputer. Baut yang tertinggal di dalam komputer dapat menyebabkan kerusakan pada komputer.

16. Nyalakan komputer.

 **CATATAN:** Setelah Anda memasang kembali board sistem, masukkan Tag Servis ke dalam BIOS board sistem pengganti.

17. Masukkan CD upgrade BIOS yang menyertai board sistem pengganti ke dalam drive yang sesuai. Ikuti instruksi yang muncul pada layar.

[Kembali ke Halaman Isi](#)